

Паспорт изделия

Аккумулятор АКБ GPL 12-200 S



Аккумуляторные батареи АКБ GPL 12-200 S изготовлены по технологии AGM и предназначены для эксплуатации в буферном режиме в устройствах бесперебойного электропитания устройств охранной и пожарной сигнализации, информационных и телекоммуникационных систем и других типов оборудования, при работе которых не допускается перерывов в электропитании.

Расчетный срок службы* аккумуляторной батареи - 12 лет при соблюдении правил эксплуатации.

Расчетный срок службы* аккумуляторной батареи - 12 лет при соблюдении правил эксплуатации.

Продукция соответствует требованиям ГОСТ 12.2.007.12, ГОСТ 6851 пп.2.2.3, 2.2.4, 2.2.7, 2.2.8.

* Расчетное понятие, означает срок службы при идеальных условиях эксплуатации и обслуживания. Может отличаться от фактического срока.

Характеристики

Номинальное напряжение	12 В	
Емкость (25 °С)	10-часовой режим (10,8 В)	200 А*ч
	3-часовой режим (10,8 В)	150 А*ч
	1-часовой режим (9,6 В)	128 А*ч
Внутреннее сопротивление (полная зарядка, 25 °С)	~2,8 мΩ	
Зависимость емкости от температуры (10-часовой режим)	40 °С	102 %
	25 °С	100 %
	0 °С	85 %
	-15 °С	65 %
Саморазряд	3 % / мес при 25 °С	
Номинальная рабочая температура	25 °С ± 5 °С	
Диапазон рабочих температур	разряд	-40...+50 °С
	заряд	-20...+50 °С
	хранение	-20...+50 °С
Диапазон зарядного напряжения в буферном режиме (25 °С)	13,5-13,8 В	
Диапазон зарядного напряжения в циклическом режиме (25 °С)	14,7-15,0 В	
Рекомендуемый зарядный ток (номинальный)	20 А (5 ч)	
Максимальный зарядный ток, не более	50 А (1,7 ч)	
Максимальный ток разряда	1200 А (5 сек)	
Расчетный срок службы* в буферном режиме (20 °С)	12 лет	

Габариты

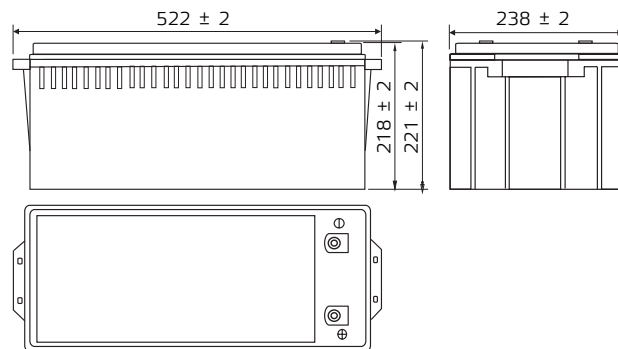

Габариты, мм	Длина	522
	Ширина	238
	Высота	218
	Высота с клеммами	221
Вес, кг		60

Габариты клемм

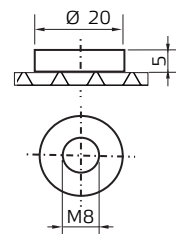

Состав компонентов

Компонент	Пластина «+»	Пластина «-»	Корпус	Крышка	Клапан	Клеммы	Сепаратор	Электролит
Материал	Диоксид свинца	Свинец	ABS пластик	ABS пластик	Каучук	Медь	Стекловолокно	Серная кислота

Характеристики разряда постоянным током: А (25 °С)

U/Время	5 мин	10 мин	15 мин	30 мин	45 мин	60 мин	3 часов	5 часов	10 часов	20 часов
9,6 В	3591,00	2846,97	2174,13	1313,55	961,38	708,75	350,91	217,35	129,78	67,41
9,9 В	3444,84	2579,22	2127,51	1290,24	950,67	702,45	349,65	216,72	129,15	66,15
10,2 В	3126,69	2489,13	2096,64	1281,42	939,33	696,15	347,76	215,46	127,26	65,52
10,5 В	2823,66	2291,94	2037,42	1270,08	909,09	693,00	346,50	214,20	126,00	64,26
10,8 В	2567,88	2128,77	1890,63	1195,11	900,27	658,35	321,30	204,75	110,25	59,85

Характеристики разряда постоянной мощностью: Вт (25 °С)

U/Время	5 мин	10 мин	15 мин	30 мин	45 мин	60 мин	3 часов	5 часов	10 часов	20 часов
9,6 В	5927,04	4571,91	4043,34	2514,33	1896,30	1340,01	663,39	410,13	257,67	135,45
9,9 В	5680,08	4544,19	4017,51	2438,10	1879,29	1327,41	656,46	409,50	254,52	128,52
10,2 В	5309,64	4433,31	3939,39	2387,70	1828,89	1320,48	652,68	405,72	252,63	127,89
10,5 В	4939,20	4156,11	3680,46	2260,44	1812,51	1307,25	650,79	404,46	250,74	127,26
10,8 В	4445,28	3879,54	3473,19	2235,24	1761,48	1242,36	603,54	384,93	221,13	119,70

Все указанные величины ориентировочные (Точность ± 2 %)

Разрядные характеристики

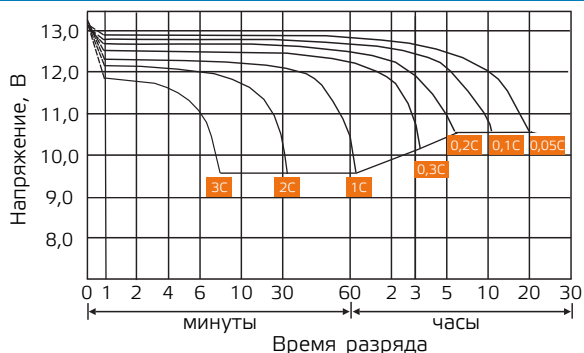

Характеристики заряда (буферный режим)

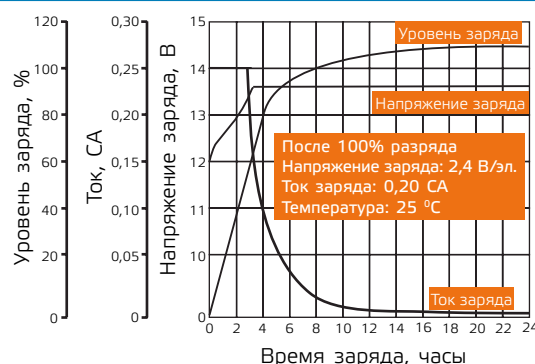

Зависимость емкости от температуры

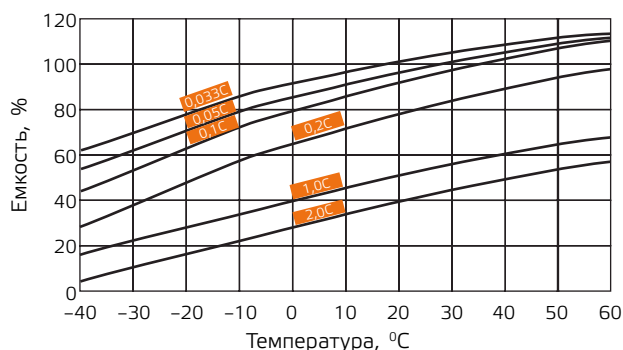

Характеристики саморазряда

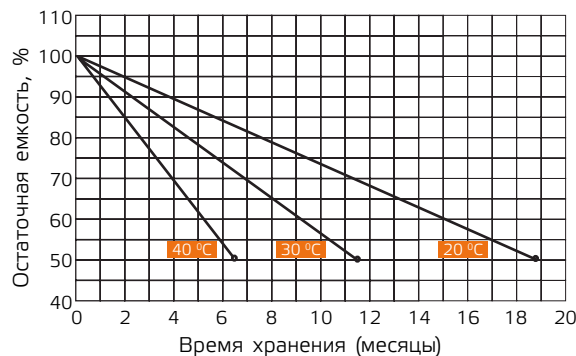

Зависимость срока службы от температуры, в буферном режиме

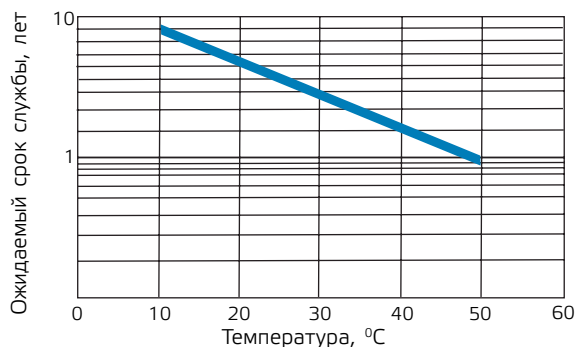

Зависимость количества циклов от глубины разряда

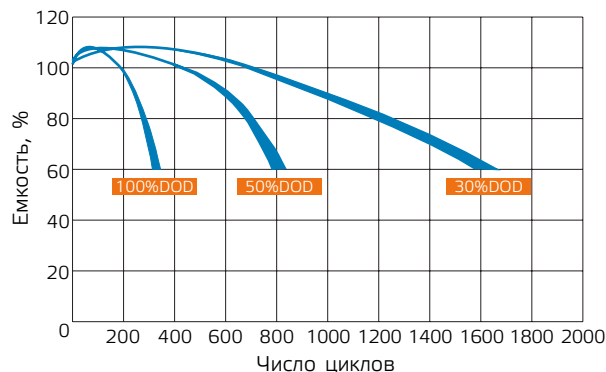

Зависимость напряжения разомкнутой цепи (OCV) от емкости (25°C)

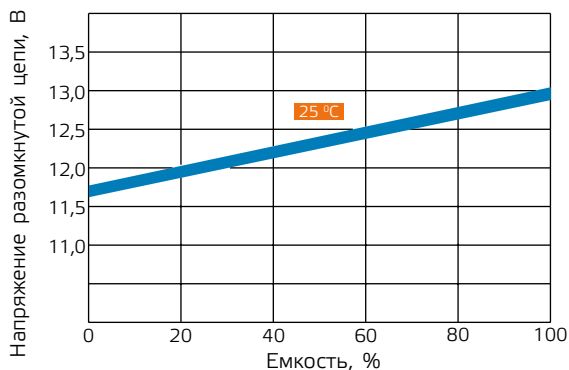

Зависимость напряжения заряда от температуры

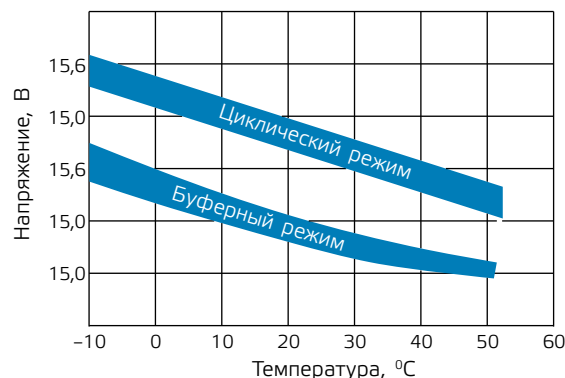

Правила эксплуатации

Аккумуляторная батарея должна эксплуатироваться совместно с источником бесперебойного питания, обеспечивающим преобразование напряжения на клеммах батареи в напряжение питания подключенных устройств к заряду батареи после разряда и компенсации саморазряда. Раз в 3 месяца рекомендуется производить полный разряд батареи (при помощи ИБП по индикатору заряда батареи) и полный заряд батареи. Если аккумуляторная батарея не эксплуатируется, то минимум 2 раза в год необходимо производить цикл полного разряда и последующего полного заряда.

Способ транспортировки и хранения

- Транспортирование и хранение осуществляется по ГОСТ 23216 и ГОСТ 15150.
- Транспортирование допускается любым видом крытого транспорта, обеспечивающим предохранение упакованной продукции от механических повреждений и ударных нагрузок.
- Хранение осуществляется в упаковке изготовителя в закрытых помещениях с естественной вентиляцией при температуре окружающего воздуха от -20 °C до +50 °C и относительной влажности воздуха не выше 90%.
- При хранении на стеллажах упаковки должны быть сложены не более чем в 3 ряда по высоте.

Утилизация

Аккумулятор является химическим источником тока, содержит тяжёлые металлы. Является потенциальной опасностью для окружающей среды. Отработавшие аккумуляторы подлежат отдельному сбору и не должны смешиваться с отходами потребления. Не выбрасывайте отработавшие аккумуляторы вместе с бытовым мусором. Сдавайте отработавшие аккумуляторы в специализированные пункты приёма и утилизации химических источников тока.

Сведения об уполномоченной организации в РФ и изготовителе

Дата производства: указана на корпусе изделия.

Гарантия: 12 месяцев.

При обнаружении неисправности аккумулятора в период гарантийных обязательств обращаться по адресу:

Уполномоченная изготовителем организация в РФ: ООО «Спецторг» 129347, г. Москва, ул. Егора Абакумова, д. 10, корп. 2, комната 9, этаж 2, пом III

Изготовитель: Minghong Technology Co., Ltd. Budling No.32, YILI Industrial Park, Longtang Town, Qingyuan, Guangdong, Китай

Информацию о сервисных центрах Вы можете узнать на сайте www.энергия.рф или по телефону 8-800-505-25-83.